

Библейский час

IV уровень

Возраст Дата рождения

Имя и Фамилия

Адрес

..... индекс

Имя преподавателя

Серия
Б 11
Библейское
занятие о



Баллы

(Выставляется инструктором)

У 1 -

У 2 -

У 3 -

У 4 -

Баллы за серию.....

Дополн. баллы.....

Всего

Урок № 1 Закон - "Один Бог"



Исход 19: 14-25
Исход 20: 1-7
Матфея 22: 34-40

Отрывки для дальнейшего изучения

Исход 19: 1-13; Исаия 40: 18-31



Матфея 22: 37

Израильтяне вышли из Египта и направились на восток к пустыне. Теперь они подошли к горе Синай.

Соедини линиями названия и места на карте, где они расположены.

Приход израильтян к горе Синай было запоминающимся событием.

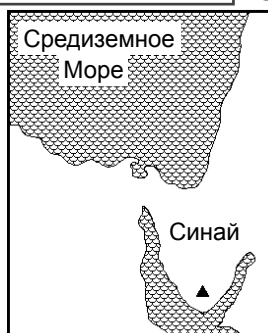

Египет

Ханаан (Земля Обетованная)

Гора Синай

Черное море

2

Допиши пропущенные слова, чтоб напомнить себе, что произошло.

Бог сошел на гору в (с.18); при этом были и (с.16). Люди должны были подготовиться, (с.14) свою одежду, и им нельзя было подходить близко к(с.23). Они должны были узнать, что Бог свят, и никто, ни народ, ни(с.24) не могли приблизиться к Нему.

3

В главе 20 Бог говорил с Моисеем, рассказывая ему о том, каков Бог и что Он для них сделал. **Что напомнил Бог Моисею, было самым значительным из того, что Он сделал для народа израильского?**

1

Израильтяне должны были запомнить, что если они хотят ходить пред Богом в будущем, они должны исполнять то, что Он говорит. Народы, которые находились вокруг них, поклонялись Божьему творению, таким как солнце, луна и звезды, или создавали богов из камня, дерева, золота или серебра. Мы называем это "идолы" или "изображения".

Идол - это то, что занимает место Бога в нашей жизни.

Пока израильтяне были 40 дней у горы Синай, они полностью проигнорировали первую заповедь и избрали поклоняться

1

(Прочти Второзаконие 9: 16 и допиши предложение.)

Прочти 3 Царств 16: 31 и 32 и напиши название идола, которому поклонялись израильтяне много лет спустя.

	2
--	---

Ты можешь подумать, что сегодня люди не поклоняются идолам или изображениям, как израильтяне. В современном мире тоже есть идолы! Это вещи, или люди, которые для нас важнее, чем Бог. Они захватывают нашу жизнь и вытесняют Бога из нашего сердца.

Назови три вещи, которые могут очень легко стать идолами в нашей жизни.

1.

2.

3.

	3
--	---

Прочти ещё раз Исход 20: 1-7 и напиши ВЕРНО или НЕВЕРНО:

Бог хотел, чтоб Израиль поклонялся только Ему.

Бог был доволен, когда Израиль поклонялся Его творению.

Бог накажет тех, кто поклоняется идолам.

Бог хотел, чтоб те, кто поклонялись Ему, показывали свою любовь к Нему, исполняя Его заповеди.

	4
--	---

Бог очень огорчается, когда слышит, как люди используют Его имя и имя Господа Иисуса как ругательство.

Бог хочет, чтоб все поняли, что говорить Его имя впустую - это грех.

Запиши, что Он говорит в Исходе 20: 7.

	1
--	---

Во времена Господа Иисуса фарисеи гордились тем, что знали весь Божий закон. Они даже добавили свои собственные правила, чтоб усложнить жизнь для всех.

В Евангелии от Матфея 22:15-21 записана история о том, как один из фарисеев пытался проверить Господа Иисуса, задав Ему очень трудный вопрос.



	1
--	---

Какой это был вопрос?

Запиши Золотой Стих, который является ответом Иисуса, и ПОДЧЕРКНИ слово, которое появляется три раза и указывает на то, как мы должны любить Бога.

	2
--	---

Для заметок учителя

Итого	
	20

Пожалуйста, напиши здесь свое имя и фамилию

Урок № 2 Закон - "Божий путь"



Исход 20: 8-11
Луки 13: 10-17

Отрывки для дальнейшего изучения
Матфея 12: 1-14; Матфея: 28: 1-15.



Исход 20: 8

Первые заповеди говорят о том, Кто такой Бог, и показывали израильтянам, что есть только ОДИН БОГ, Которому они должны быть послушны и за Которым они должны следовать. Заповедь в этом Библейском Отрывке говорит о том, как Бог хочет, чтоб они вели себя в Его особый день.

КРОССВОРД

Допиши ответы на вопросы в Кроссворд.

1. Израильтяне должны были _____ шесть дней.
2. Бог создал небо и _____.
3. Порядковый номер заповеди, в которой говорится о самом важном для израильтян дне недели.
4. Самый важный день недели нужно было _____ (с.8)

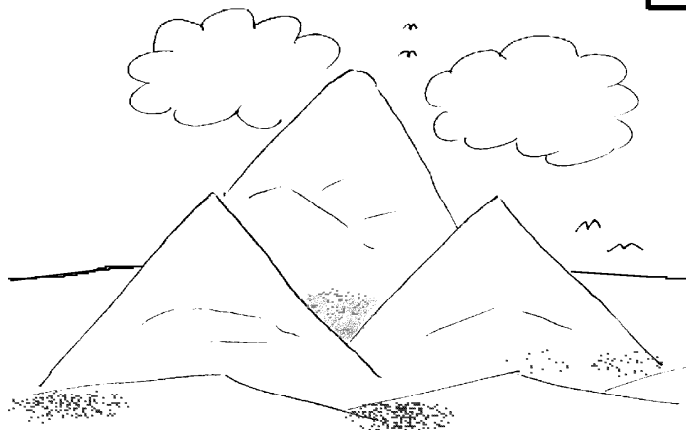
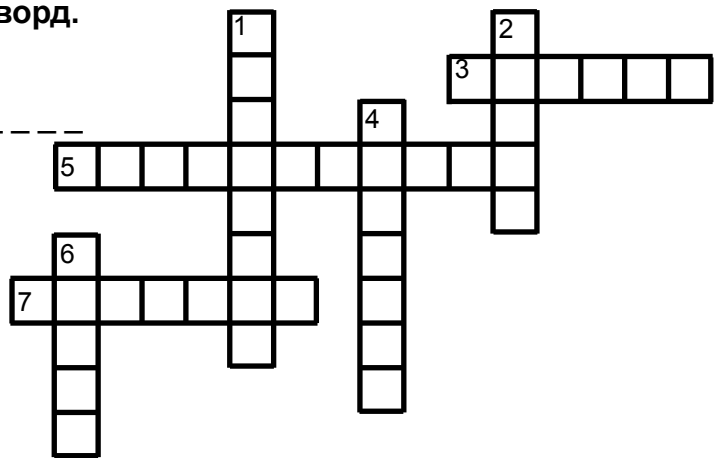

5. Господь _____ день субботний. (с.11)
6. После сотворения Бог _____ в седьмой день.
7. Господь смог _____ землю за шесть дней.

	7
--	---

Напиши название самого важного для Израильтян дня недели.

--

	1
--	---

Бог создал весь мир за шесть дней (прочти Бытие глава 1) и затем на седьмой день отдыхал. (Бытие 2: 2) Теперь Он повелевает израильтянам заканчивать работу за шесть дней и отделять, или святить, седьмой день, как день для отдыха. Иудеи всё ещё соблюдают эту заповедь, суббота для них - святой день, день отдыха, чтоб ходить в синагогу.

Но Христиане с времён Господа Иисуса отделили для себя другой день недели.

Прочти Матфея 28: 1 и 6 и СВОИМИ СЛОВАМИ напиши, что произошло в этот день.

--

	2
--	---

Вот что люди часто говорят. **Вычеркни то, что НЕ соответствует Библии.**

Мир появился случайно - Бог не создавал его.

Бытие глава 1 - это сказка.

Воскресенье ничем не должно отличаться от других дней недели.

Бог создал весь мир.

Для христиан воскресенье должно быть Господним днём.

Нельзя доказать, что Иисус воскрес из мертвых!

4

Сегодня мало кто исполняет четвертую заповедь, но не так было во времена Господа Иисуса.

Прочти ещё раз Луки 13: 10-17. Восемь слов из Библейского Отрывка вставь в следующий текст.

освобождаешься *увидел* *субботу* *синагоге* *духа немощи*
выпрямиться *сказал* *сатана*

В Господь Иисус учил в Там была женщина, которая имела восемнадцать лет. Она не могла Когда Иисус её, Он ей: "Женщина, ты от недуга твоего". Он возложил на неё руки, и она выпрямилась и стала прославлять Бога. Когда начальник синагоги начал обвинять Его, Господь Иисус объяснил, что эту женщину связывал

4

Такие случаи происходили несколько раз в жизни Господа Иисуса. Он всегда говорил фарисеям о том, что они неправильно понимают закон. Они говорили, что в субботу совсем ничего нельзя делать. Господь Иисус хотел донести, что помогать ближним можно в любой день недели.

Ещё раз Господь Иисус берёт заповедь и показывает более глубокое значение слов.

Заповеди - это Божий стандарт для общества и даны для того, чтоб их исполнять. Но все мы нарушаем их. И нас не могут оправдать наши старания исполнять их. Но мы можем получить прощение наших грехов через Господа Иисуса. Он даёт нам новую жизнь, и теперь Дух Святой помогает нам быть угодными Богу и жить так, как нужно.



Выпиши Золотой Стих и **ПОДЧЕРКНИ** слово, которое говорит о том, что суббота должна была быть особым днём.

2

Для заметок учителя

Итого
20

Пожалуйста, напиши здесь свое имя и фамилию

Урок № 3 Закон - "Только Бог на первом"



*Исход 20: 12-21
Марка 10: 17-31*

Отрывки для дальнейшего изучения
Матфея 5: 21-30; Ефесеям 6: 1-4.



Матфея 6: 24

Когда мы играем в игры или занимаемся спортом, мы должны соблюдать правила. Когда мы готовим еду, то должны следовать рецепту. Когда мы ходим пешком или ездим на велосипеде или машине, должны соблюдать правила дорожного движения. Так же и в жизни, нам нужно Божье руководство, его заповеди, иначе мы не можем надеяться на то, что пойдём тем путём, который Бог хочет. В этом уроке мы обсудим, что Бог ожидает от нас во многих областях жизни.

Прочти Исход 20: 12-17 и выпиши слово, которое появляется шесть раз.

	1
--	---

Заповедь в стихе 12 влияет на нашу жизнь дома и в семье, и особенно касается нашего отношения к родителям или опекунам.

**Что значит "почитать" в этом стихе?
(Ефесеям 6: 1 и 2 подскажет тебе)**

	2
--	---

Господь Иисус в Своей Нагорной проповеди (Матфея главы с 5 по 7) объяснил, что наши мысли, так же как и наши поступки, могут быть неправильными.

Допиши слова в предложения. (Прочти Матфея 5: 21-30)

*мысли и желания хотим убийство
прелюбодеяние гневаться воровству*

Господь Иисус сказал, что раздражаться и - это то же самое, что кого-то. Так же, если у кого-то неправильные о человеке другого пола, это то же самое, что совершить Можно так же сказать, что если мы что-то, что принадлежит другому человеку, это может привести к

	6
--	---

Отметь лучшее объяснение заповедям в Исходе 20: 16 и 17.

Стих 16

- Неважно, что ты говоришь о своём ближнем.
- Никогда не говори лжи о своём ближнем.
- Всегда говори ближним то, что ты о них думаешь.

Стих 17

- Не желай того, что принадлежит твоему ближнему или другу.
- Всегда бери в долг у своих ближних.
- Твой ближний всегда должен делиться с тобой.

	2
--	---

Выпиши ПЕРВУЮ и ПОСЛЕДНЮЮ фразы из Золотого Стиха и ПОДЧЕРКНИ, кто должен быть всегда на первом месте в твоей жизни.

--	--

	2
--	---

Г	Т	У	К	В	А	Ц	Ж	П
О	О	В	Е	Ч	Н	У	Ю	Р
Р	С	Г	Ч	Р	П	К	И	О
О	Д	Д	С	К	Р	Е	Т	З
Л	Л	Ч	Е	О	О	Н	Ь	А
А	И	Б	Ч	Л	О	Г	М	П
Ж	Б	Ь	М	Е	А	К	Б	О
Е	Ю	Т	Т	Н	Т	Т	С	В
Б	Л	А	Г	И	М	Н	Ь	Е
Д	О	Б	Ф	И	Д	Г	С	Д
О	П	Ь	В	М	Я	З	Ч	И
П	Л	И	Н	А	Р	Х	О	С

ГОЛОВОЛОМКА

Прочти Марка 10: 17-26 и обведи все ответы в Головоломке и заполни пропуски. Они спрятаны справа налево, слева направо, сверху вниз, снизу вверх и по диагонали.

1. Человек хотел иметь жизнь
2. Он думал, что ему нужно что-то
3. Он к Иисусу.
4. Он упал пред Ним на
5. Иисус спросил его: "Что ты называешь Меня"?"
6. Иисус напомнил человеку, что он знает
7. Человек сказал, что он это всё.
8. Иисус, взглянув на него, его.

	4
--	---

Господь Иисус знал, что этот человек жил порядочной жизнью и старался изо всех сил, но этого было недостаточно. Он знал, что в жизни этого человека было что-то важнее, чем Бог. Это мешало ему следовать за Господом.



Что Господь Иисус попросил его сделать?

--	--

--	--

Каков был ответ этого человека?

--	--

	1
--	---

Был ли этот человек прав, когда говорил, что исполнил все заповеди? (Стих 20) Объясни свой ответ.

--	--

	1
--	---

Господь Иисус не учит, что мы должны продать всё, что у нас есть, чтоб стать настоящими христианами. Но говорит о том, что если что-то между нами и Богом убрать, то тогда Он становится на первом месте, и мы сможем следовать за Ним!

Для заметок учителя

	Итого
	20

Пожалуйста, напиши здесь свое имя и фамилию

Урок № 4 Закон - "Божье Слово"



Марка 7: 1-23

Отрывки для дальнейшего изучения
Второзаконие 6:4-9; Исаия 29: 13; Римлянам 3: 21-26; Галатам 3: 1-14.



1 Тимофею 1: 15
Римлянам 5: 8

В дни земной жизни Господа Иисуса иудеи называли законом все заповеди и указания, которые Бог дал Моисею. Сегодня некоторые иудеи всё ещё считают это самым важным посланием и читают его, изучают, исполняют и почитают его как Божий закон. Во многих еврейских домах в Израиле у двери есть мезуза. Там содержится часть Закона, который напоминает им каждый раз, когда они куда-то выходят о том, что они должны его соблюдать.

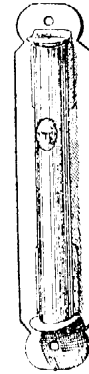

Мезуза

Прочти Второзаконие 6: 6 и 9 и выпиши повеление, которое получил Моисей.

	2
--	---

К сожалению, ко времени Господа Иисуса многие иудейские учителя - фарисеи, придумали много дополнительных законов. Они говорили, что если люди будут соблюдать эти дополнительные законы, это поможет им не нарушать Божий Закон!

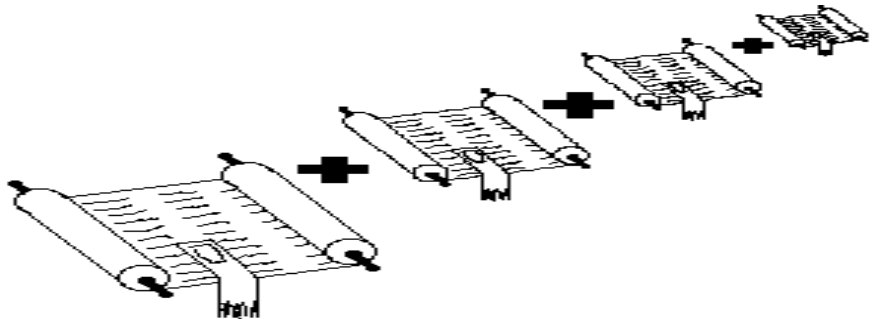

Из Библейского Отрывка ответь на вопросы одним словом или предложением.

1) Что делали ученики, что считалось неправильным?

--

	1
--	---

2) Что они должны были сделать?

--

	1
--	---

3) Что думали фарисеи, ученики должны были исполнить?

--

	1
--	---

4) Как Иисус назвал фарисеев?

--

	1
--	---

5) Какую книгу Ветхого Завета Господь Иисус цитировал фарисеям?

--

	1
--	---

Подчеркни правильные слова в этом отрывке.

Господь Иисус сказал: “Эти люди чтут Меня *разумом/чувствами/устами*, но их *руки/глаза/сердца* далеко от Меня. Они *прославляют/следуют/чтут* Меня тщетно; они учат *идеям/предложениям/заповедям* человеческим”.

	4
--	---

Они были так заняты исполнением дополнительных законов, которые они добавили к слову Божьему, что потеряли из виду Божью волю для своих жизней. **Человеческие** идеи скрывают **Божью** волю!

Здесь написано три слова из Библии и три отрывка из Библии, которые описывают, что происходит, когда мы не исполняем Божьи заповеди. **В рамочках над картинками напиши подходящие слова, которые их описывают, а под картинкой напиши ссылку из Библии, которая лучше всего подходит.**

ДОЛГ

ГРЕХ

БЕЗЗАКОНИЕ

Это значит, что мы как обанкротившиеся люди; мы взяли в долг у Бога и не можем выплатить!

Мы как будто бы стреляли и промахнулись. У нас не получилось быть тем, кем мы должны и делать то, что должны!

Это значит нарушать Божьи законы или пренебрегать правилами, которые Он установил для нас.

Римлянам 3: 23

Матфея 6: 12

1 Иоанна 3: 4

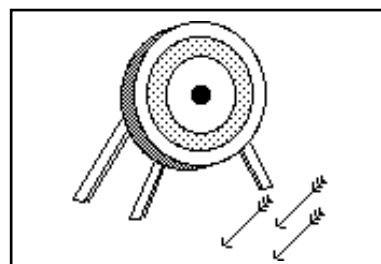
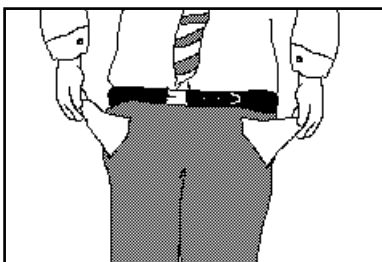
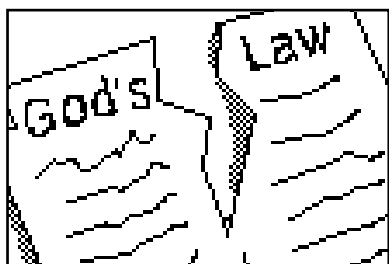

	6
--	---

Если кто-то из нас не выполнял Божьи заповеди и является грешником, беззаконником и должником, есть ли для него надежда?

Выпиши Золотые Стихи и ПОДЧЕРКНИ слова, которые говорят, что есть надежда!

	3
--	---

Для заметок учителя

Вернуть урок по адресу

Итого

20